



Sommaire

Dressing (A9.2)	1
• Colonne simple	4
• Colonne d'angle	4
• Tiroir en kit	5
• Tablettes	6
Réglables	6
• Fileur	6

Dans la limite des stocks disponibles - Photos et descriptifs non contractuels



Certifications : bois provenant de forêts durables

La chaîne de contrôle atteste du parcours des matières premières de la forêt jusqu'au consommateur/client, en incluant toutes les étapes du processus. Elle certifie donc au client que les produits qu'il achète sont fabriqués avec des matériaux provenant de forêts gérées durablement.

Cette garantie est matérialisée par les deux certificats PEFC et FSC, qui portent sur la fabrication et la commercialisation des produits dérivés du bois.

Qualité **hydrofuge**



La qualité des panneaux est certifiée par AITIM (l'Association de recherche technique du bois et du liège)

Les dressing ne seront plus commercialisés en 2018 que sur plan et sur mesure

COLORIS DISPONIBLES

Sur stock



Blanc Pino Cervino Ref 82.171

Autres conseillés (plus-value de 15%).



Pino Chamonix 16G Ref 82.190

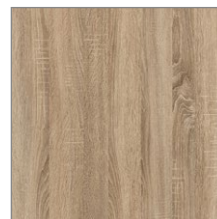

Cambrian Oak 03R Ref 82.189



Olmo Bovary 98P Ref 82.179

ETC...

Liquidation



DRESSING : idée de montage avec façades



SCHÉMA DE MONTAGE

Système SL-45 Plus 19 mm

Vue latérale

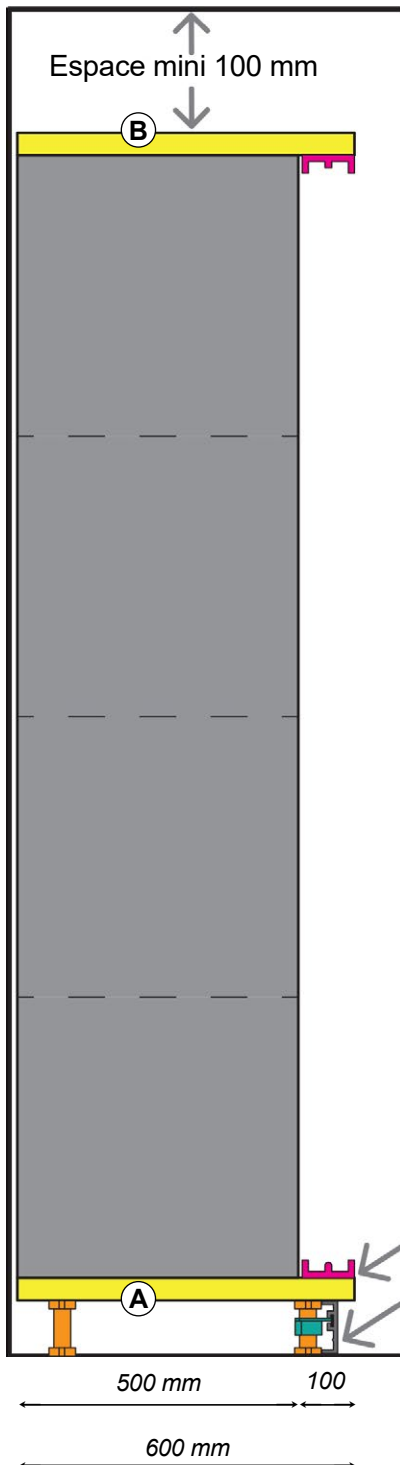

Pour installer des façades coulissantes il est impératif d'avoir le socle (A) et le top (B) parfaitement de niveau et strictement parallèles entre eux.

1. Commander un socle (A) et un top (B) de 600 mm de profondeur. Le socle est posé sur les pieds.

2. Si le dressing n'est pas entre murs, commander aussi les joues (C) de 600 mm pour fermer le tout.

Choix des panneaux
et découpe à façon.



Vue du dessus

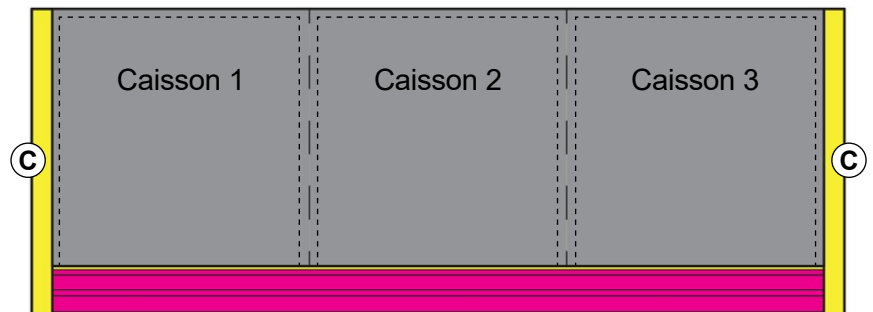

Poser le rail bas

Plinthe (Mini 100 mm)
Pour permettre le réglage
des pieds arrière



+ Produit

• Intégrer des éclairages LED à détecteur de mouvements



COLONNE SIMPLE

- Matériau : panneau de particule mélaminé (Finsa) avec chant ABS 2mm sur les 4 côtés
- Finition : Pino Cervino (ref 82.171)
- P.500 x Ht.2100 mm

Contenu de l'UV = 1 joue gauche, 1 joue droite, 1 top, 1 socle, 1 fond, 1 tablette rafx

+ Produit

- Perçages pour 6 tiroirs bas
- Rangée de trous en pas de 32 mm sur 2/3 de la hauteur

Description	Ref	UV	UE1	
L.400 mm	715.54	? 1	? 1	L 199.00 €
L.600 mm	715.55	? 1	? 1	L 209.00 €

► À commander séparément	Ref	Page
Kit quincaillerie	132.85	►
Fileur	715.57	►
Tiroir - Kit fond et arrière	715.111	►
Tiroir - Façade	715.65	►
Jeu de 2 tablettes	715.58	►
Equipements - Placard et dressings		►
Eclairage (Loox)		►

série
PREMIUM

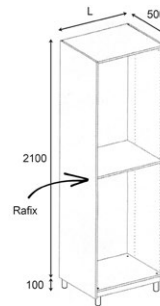

COLONNE D'ANGLE

- Matériau : panneau de particule mélaminé (Finsa) avec chant ABS 2mm sur les 4 côtés
- Finition : Pino Cervino (ref 82.171)
- P.500 x Ht.2100 mm

Contenu de l'UV = 1 joue gauche, 1 joue droite, 1 top, 1 socle, 2 fonds, 1 tablette rafx

Description	Ref	UV	UE1	
L.850x850 mm	715.87	? 1	? 1	L 299.00 €

► À commander séparément	Ref	Page
Kit quincaillerie	132.86	►
Fileur	715.57	►
		►
		►
Jeu de 2 tablettes	715.88	►
Equipements - Placard et dressings		►
Eclairage (Loox)		►

série
PREMIUM

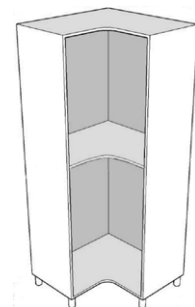
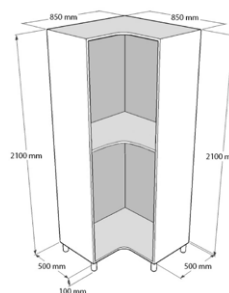

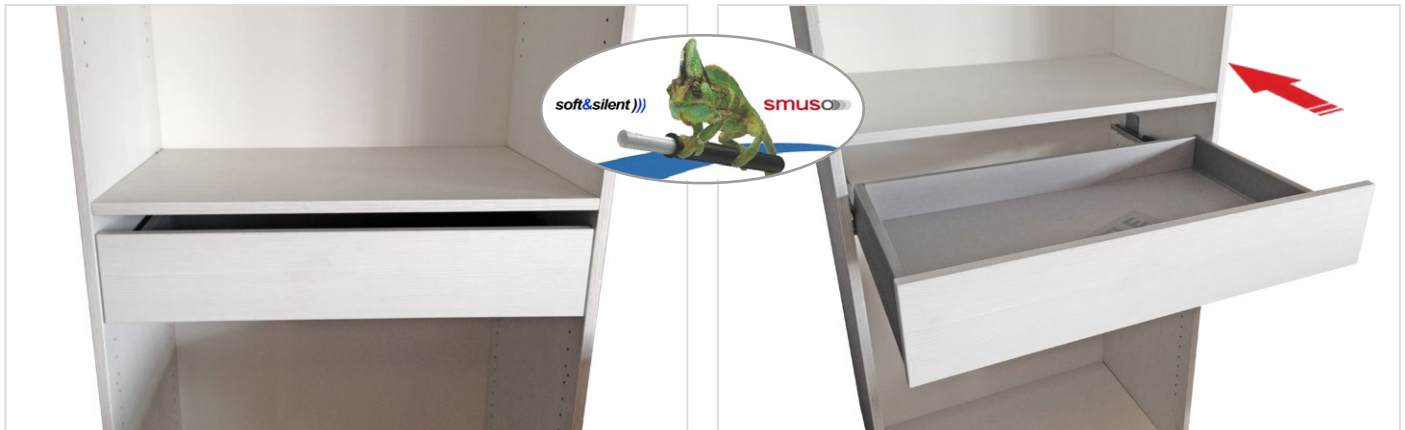

• Trous prépercés pour 6 tiroirs depuis le bas



TIROIR EN KIT hydrofuge 19 mm

Contenant :

- coulisses Moovit : 92/450 mm.
- fond et arrière : 16 mm, hydro, plaqué 4 faces ABS 2 mm.
- façade : 19 mm, hydro coloris assortit au dressing.

Fourniture = **H** + **F** + **G** ou **C** à choisir selon colori

H Set coulisses Moovit, hauteur du côté de tiroir : 92/450 mm.

Livré avec :

- accrochage façade tiroir
- 4 vis Varianta 5x16 Ref 27.13
- Sachet visserie (16 vis R2 3,5x16 + 4 Varianta 5x13,5 Ref 27.28)
- Notice de montage

Coloris		Ref	
	Le set	152.98s	1

+

F Kit panneaux fond et arrière.
Panneau hydro + chant PVC 2 mm.

Coloris	Largeur extérieure (mm)	Ref		
	400	715.111	1 *	7,90 €

+

G Façade MDF 19 mm hydro.

Coloris	Largeur extérieure (mm)	Ref		
	400	715.65	1 *	19,00 €
	600	715.67	1 *	20,90 €

ou

C Façade bandeau Alu : **Voir A5.1-35**
- 1 profil alu 1200 mm recoupable.
- 1 paire de support Ref **152.90**

Coloris		Ref		
	Profil 1200 mm	152.86	1	11,00 €
	Supports (paire)	152.89c	1	5,00 €

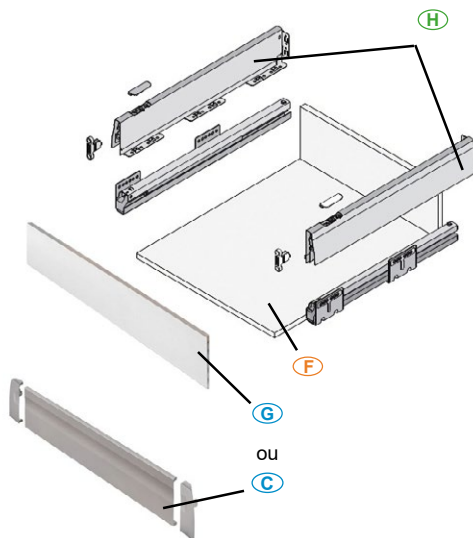

Dans la limite des stocks disponibles - Photos et descriptifs non contractuels



TABLETTES

Réglables

- Matériau : panneau de particule mélaminé Ep.19 mm avec chant ABS 2mm des 4 côtés
- Finition : Pino Cervino
- Dimensions : 470x356mm

Contenu de l'UV = 2 tablettes



Description	Ref	UV	UE1	
Pour caisson de L.400 mm	715.58	? 1	? 1	29.00 €

► À commander séparément	Page
Colonne simple - L.400 mm	►
Support tablette	►

FILEUR

- Matériau : panneau de particule mélaminé Ep. 19 mm (FINSA) avec chant ABS 2mm sur les 4 côtés
- Finition : Pino Cervino (ref 82.171)
- L.100 x Ht.2100 mm

Description	Ref	UV	UE1	
	715.57	? 1	? 1	20.00 €



► À commander séparément	Page
Caissons - Dressing	►

Dans la limite des stocks disponibles - Photos et descriptifs non contractuels